

# РУКОВОДСТВО ПО ЭКСПЛУАТАЦИИ АВТОМОБИЛЬНЫЙ РЕСИВЕР

**МОДЕЛИ:**

**RCR-300**

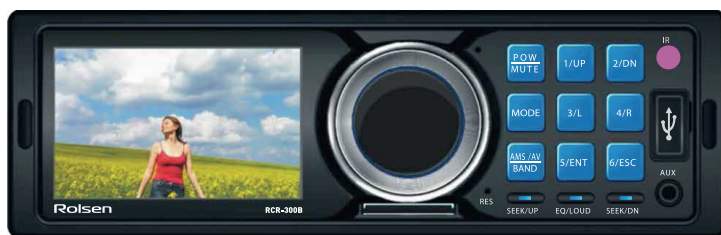

**RCR-302**



**Благодарим вас за приобретение нашего устройства.**

**Внимательно прочитайте данное руководство по эксплуатации перед использованием автомобильного ресивера.**

## Содержание

1 Меры предосторожности.....	3
2 Установка и подключение.....	4
3. Внешний вид.....	8
4. Пульт дистанционного управления.....	12
5. Общие операции.....	14
6. Неисправности.....	17
7. Технические характеристики.....	18

Комплектация:

- Автомобильный ресивер
- Аксессуары для крепления
- Переходник на ISO разъем
- Руководство по эксплуатации
- Гарантийный талон

## 1 Меры предосторожности

Внимательно изучите инструкцию, чтобы ознакомиться с устройством. Началом эксплуатации устройства считается момент его установки в автомобиль. Перед началом использования устройства в зимний период рекомендуется прогреть салон автомобиля в течении 20 минут или достижения эксплуатационного диапазона температуры устройства. Использование устройства при температуре, выходящей за рамки эксплуатационного диапазона температур, значительно снижает ресурс работы дисплея и других компонентов устройства и может привести к выходу устройства из строя. При установке и подключении устройства отключите отрицательную клемму аккумулятора автомобиля. При замене предохранителя убедитесь, что вы устанавливаете предохранитель того же номинала. Используя предохранитель с повышенным значением тока, можно причинить значительные повреждения устройству. Не используйте устройство в местах, где оно может подвергнуться воздействию воды, влаги и пыли. Убедитесь, что шпильки или другие посторонние предметы не попали внутрь устройства. Они могут вызвать сбой в работе или стать причиной опасности или возгорания. Не открывайте крышки и не проводите ремонт устройства самостоятельно.

Если вы не будете долго использовать устройство, убедитесь, что вы отключили источник питания. Если обнаружена неправильная работа устройства, отключите источник питания. Не позволяйте проводам динамиков касаться друг друга или корпуса автомобиля после включения устройства. В противном случае может быть перегружен или выйти из строя усилитель. Устройство разработано таким образом, чтобы отрицательный вывод аккумулятора был подключен к корпусу транспортного средства. Пожалуйста, убедитесь в этом перед установкой.

## 2. Установка и подключение

### 2.1 Общая информация

Перед окончательной установкой устройства временно подключите все провода и убедитесь, что все соединения выполнены верно, а устройство и система работают правильно. Для обеспечения правильной установки устройства используйте только те детали, которые входят в комплект поставки. Использование других приспособлений может привести к появлению сбоев в работе. Если для установки устройства необходимо сверлить отверстия в кузове автомобиля или вносить какие-либо другие изменения в его конструкцию, проконсультируйтесь с продавцом. Устанавливайте устройство там, где оно не будет закрывать водителю обзор и отвлекать от дорожной обстановки и не сможет нанести травм пассажирам в случае внезапной остановки автомобиля, например, при экстренном торможении. Никогда не устанавливайте устройство в таких местах, где оно будет подвергаться воздействию высокой температуры, например, в местах попадания прямых солнечных лучей, в местах выхода горячего воздуха от отопителя автомобиля, в местах, где очень грязно и пыльно, или там, где устройство будет подвергаться сильной вибрации. Перед установкой устройства обязательно снимите переднюю панель.

### 2.2 Установка устройства в приборную панель автомобиля(спереди)

Установите монтажный кожух в приборную панель автомобиля, убедитесь, что он установлен правильной стороной и нет препятствий (провода, элементы приборной панели) для установки магнитолы. После установки монтажного кожуха в приборную панель отогните на нем металлические язычки, соответствующие толщине приборной панели. Это позволит закрепить кожух на месте. Подключите необходимые провода и разъемы. Убедитесь в правильности подключения. Установите магнитолу в монтажный кожух до фиксации боковых защелок.

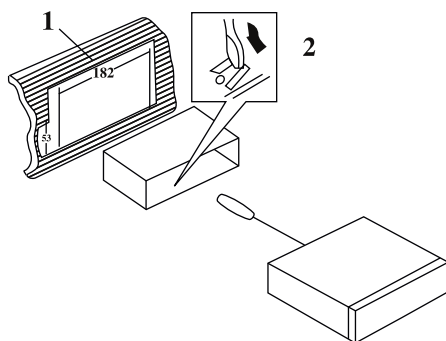

1. Приборная панель автомобиля;
2. Металлический язычок монтажного кожуха.

## Установка декоративной рамки

Для установки декоративной рамки прижмите ее к корпусу устройства и нажмите, чтобы вставить на место. Это необходимо сделать до установки передней панели, иначе вы не сможете установить декоративную рамку на место.

## 2.3 Установка устройства в приборную панель автомобиля(сзади)

В данном случае установки используются отверстия для винтов на боковых сторонах устройства. Закрепите устройство с помощью штатных кронштейнов крепления радиоприемника.

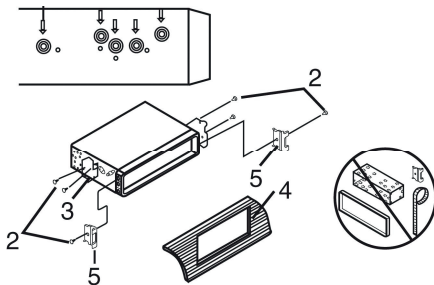

1. Выберите такое положение, в котором отверстия для винтов на кронштейне (3) будут совмещены с отверстиями для винтов на корпусе устройства и вкрутите два винта (2) с каждой стороны.
2. Винт
3. Монтажный кронштейн
4. Приборная панель или консоль автомобиля
5. Защелка(снимите эту деталь)

## 2.4 Снятие устройства

1. Выключите магнитолу;
2. Вставьте пальцы в канавку на передней стороне декоративной рамки (рамка снимается с небольшим усилием). Потяните рамку на себя, чтобы снять ее;
3. Вставьте входящие в комплект ключи съемники с обеих сторон корпуса устройства до щелчка. Для того чтобы извлечь устройство из приборной панели, потяните за съемники или магнитолу и вытяните ее на себя (перед снятием убедитесь, что магнитола не зафиксирована с опорной планкой).

## 2.7 Схемы подключения:

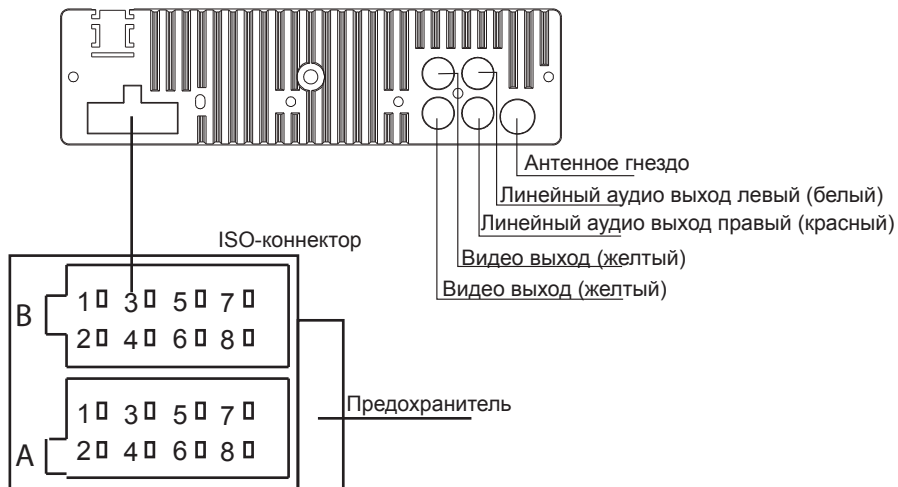

### Примечания:

Независимо от вида динамиков следует использовать динамики с сопротивлением, равным 4 Ом для уменьшения искажений при повышенной емкости. Запрещается соединять провода авто антенны и заземления между собой.

## 2.8 Использование разъема ISO

1. Если в вашем автомобиле есть разъем ISO, произведите подключение, как показано на рисунке.
2. Для подключения без разъемов ISO внимательно проверьте все провода перед подключением, неправильное подключение может привести к повреждениям изделия. Обрежьте разъем, подключите цветные головки разъема к шнуру питания батареи в соответствии с приведенной таблицей.

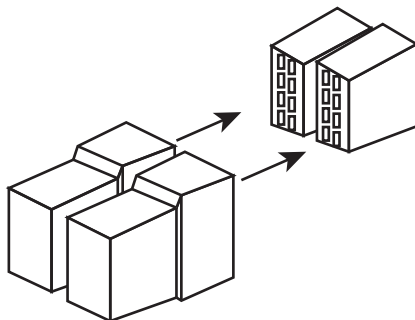

номер	Функция	
	Разъем А	Разъем В
1	-	Задний правый (+)/Фиолетовый
2	-	Задний правый (-)/Фиолетовый-черный
3	-	Передний правый (+)/Серый
4	Питание 12 В (+)/желтый	Передний правый (-)/Серый-черный
5	Питание антенны/оранж.	Передний левый (+)/Белый
6	-	Передний левый (-)/Белый-черный
7	Зажигание/красный	Задний левый (+)/Зеленый
8	Заземление/черный	Задний левый (-)/Зеленый-черный

Провод питания антенны предназначен для подачи питания на антенну и для удаленного управления дополнительным усилителем.

### 3 Внешний вид

#### 3.1 RCR-300

##### Передняя панель

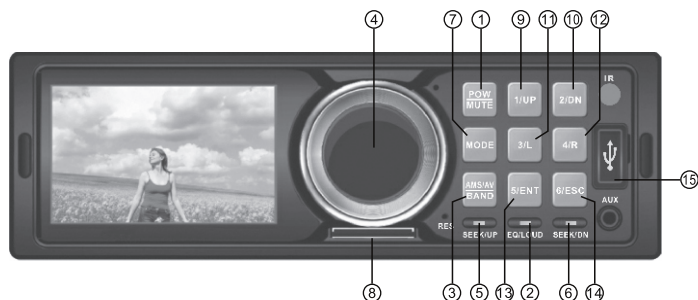

1. Кнопка включения/выключения/  
Приглушение звука
2. Изменение режима эквалайзера/  
Включение режима тонкомпенсации
3. Включение режима AMS/  
Переключение диапазона радио
4. Регулятор громкости
5. Предыдущий файл
6. Следующий файл
7. Выбор режима воспроизведения
8. Устройство для чтения карт памяти

9. Навигационная клавиша вверх  
Цифра 1
10. Навигационная клавиша вниз  
Цифра 2
11. Навигационная клавиша влево  
Цифра 3
12. Навигационная клавиша вправо  
Цифра 4
13. Клавиша подтверждения  
Цифра 5
14. Клавиша отмены  
Цифра 6
15. USB порт



## 3.2 RCR-302

### Передняя панель

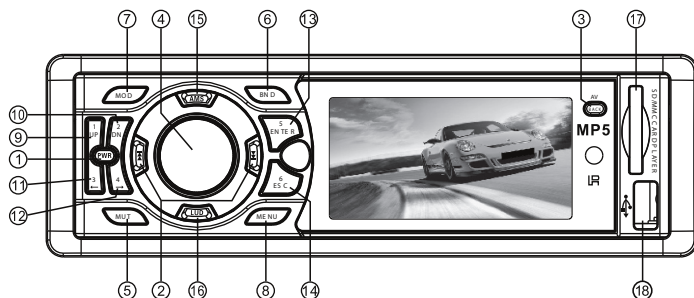

1. Кнопка включения/выключения/  
2. Предыдущий файл/  
Следующий файл  
Изменение режима эквалайзера/  
Включение режима тонкомпенсации
3. Возврат к предыдущему пункту/  
Режим AV
4. Регулятор громкости
5. Приглушение звука
6. Переключение диапазона радио
7. Выбор режима воспроизведения
8. Вызов главного меню
9. Навигационная клавиша вверх  
Цифра 1

10. Навигационная клавиша вниз  
Цифра 2
11. Навигационная клавиша влево  
Цифра 3
12. Навигационная клавиша вправо  
Цифра 4
13. Клавиша подтверждения  
Цифра 5
14. Клавиша отмены  
Цифра 6
15. Включение режима AMS
16. Включение тонкомпенсации
17. Устройство для чтения карт памяти
18. USB порт

## 4 Пульт дистанционного управления

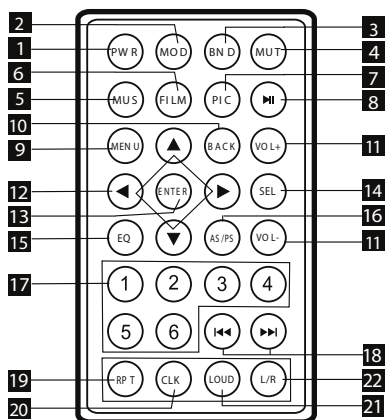

1. Включение/выключение магнитолы
2. Выбор режима воспроизведения
3. Изменение диапазона радио
4. Приглушение звука
5. Воспроизведение музыки
6. Воспроизведение видео
7. Просмотр фотографий
8. Воспроизведение/пауза
9. Вызов главного меню
10. Переход к предыдущему меню
11. Уменьшение/увеличение громкости
12. Навигационные клавиши
13. Клавиша выбора
14. Изменение настроек звука
15. Изменение режима эквалайзера
16. Автопоиск радиостанций
17. Цифровая клавиатура
18. Предыдущий/следующий файл
19. Режим повтора
20. Настройки часов
21. Включение тонкомпенсации
22. Изменение баланса

Если пульт дистанционного управления работает на небольшом расстоянии или вообще не работает пожалуйста замените батарейку. Для замены батарейки нужно:

1. Нажать на язычок батарейного отсека и достать отсек в одно и тоже время;



2. Вставить новую батарейку в отсек:



3. Вставить батарейный отсек в пульт дистанционного управления:

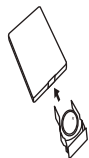

**Внимание:**

- Перед первым использованием пульта дистанционного управления удалите пластинку находящуюся между батарейным отсеком и корпусом пульта ДУ;
- При замене батарейки не перепутайте полярность, неправильная установка батарейки может повлечь поломку пульта ДУ.

## Общие операции

### Включение устройства

Нажмите кнопку PWR на панели, чтобы включить устройство. Нажмите эту кнопку еще раз, чтобы отключить питание устройства

### Регулировка уровня громкости

Отрегулируйте уровень громкости с помощью регулятора громкости VOLUME.

По часовой стрелки - увеличение, против- уменьшение громкости.

### Регулировка параметров аудио

Нажимайте на регулятор громкости, чтобы выбрать нужный параметр:

BASS (низкие частоты), TRB(высокие частоты), BAL (баланс между левыми и правыми динамиками), FAD(баланс между передними и задними динамиками),LOUDE (тонкомпенсация),EQ(эквалайзер).

Используйте регулятор громкости VOLUME для настройки данных параметров.

Внимание:

- При выборе режима эквалайзера настройки звука прооизводятся автоматически изменить параметры вручную невозможно;

- Каждая настройка отображается на дисплее в течении нескольких секунд.

Если в течении этого времени ни одна кнопка не была нажата, дисплей вернется в обычный режим.

### Выбор режима эквалайзера.

Нажимайте на регулятор громкости, до появления на дисплее пункта EQ.

Вращайте регулятор громкости на передней панели или нажмите кнопки VOL+/VOL- для выбора нужного режима эквалайзера: POP M->ROCK M->CLASSICS->FLAT ->EQ OFF (выкл.)

### Выбор режима

Нажмите кнопку MODE на передней панели магнитолы для выбора нужного режима работы : РАДИО-> USB-> Карта памяти->AUX

### Сброс к заводским настройкам

Кнопку (отверстие RESET) следует нажимать тонким металлическим предметом.

Функция сброса используется в одном из следующих случаев:

- Начало работы с устройством, после его подключения;

- Кнопки устройства не работают;

- На дисплее отображается символ ERR( «ошибка»).

## Тонкомпенсация

Нажмите и удерживайте кнопку включения режима тонкомпенсации до появления надписи LOUD ON. Для отключения тонкомпенсации нажмите эту кнопку еще раз. Данная функция полезна, если вы хотите уменьшить уровень звука без потери четкости звучания.

## Вход AUX

Разъем AUX предназначен для подключения внешнего устройства с целью усиления звука. В случае правильного подключения аудиосигнал от внешнего источника будет транслироваться через акустику головного устройства. Это дает регулировать громкость и качество звучания. Например, вы можете подключить MP3-плеер для прослушивания аудиозаписей через акустику автомобиля.

Внимание: Вход AUX присутствует только на модели RCR-300

## Операции с радио

### Выбор диапазона

Нажимайте кнопку BAND, чтобы выбрать диапазон в режиме радио:

FM1, FM2, FM3, AM1, AM2.

В каждом диапазоне можно сохранить до 6 радиостанций, общее количество составляет -30 радиостанций.

Внимание: На ресивере RCR-300 присутствуют диапазоны FM1, FM2, FM3.

Количество сохраняемых станций равно 18.

## Переключение между стандартным экраном и телевизором

Для переключения между TFT экраном и внешним телевизором нажмите кнопку AV 1 раз. TFT экран отключится и все изображение будет передано на телевизор, подключенный к ресиверу. Для возврата к нормальному режиму нажмите кнопку AV еще раз.

## Меню системных настроек

Для вызова меню настроек нажмите кнопку MENU на пульте ДУ.

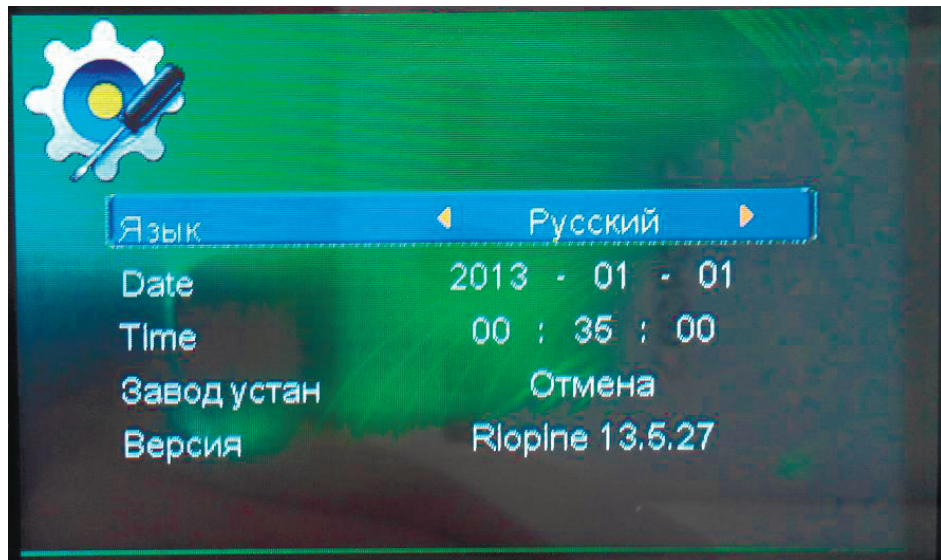

На дисплее появится меню настроек:

Для навигации по меню используйте кнопки ВВЕРХ,ВНИЗ. Для изменения параметров используйте кнопки ВПРАВО,ВЛЕВО. Для выбора нужного пункта меню нажмите клавишу подтверждения. Для выхода из меню настроек нажмите клавишу ОТМЕНА.

## Настройка радио

Нажмите кнопку PREVIOUS или NEXT устройство автоматически выполнит поиск ближайшей радиостанции с сильным сигналом вверх или вниз по диапазону. При обнаружении радиостанции поиск остановится. Повторите операцию для поиска следующей станции. Чтобы прервать автопоиск, нажмите кнопку PREV или NEXT повторно. Для ручного изменения частоты нажмите и удерживайте кнопку PREV или NEXT до появления слова MANUAL на дисплее. Для увеличения или уменьшения частоты используйте кнопки NEXT или PREV соответственно.

## Автоматический поиск радиостанций

Нажмите и удерживайте кнопку AMS/SCH приемник автоматически выполнит сканирование текущего поддиапазона и сохранит 6 первых станций с сильным сигналом. Нажмите кнопку AMS/SCH для сканирования сохраненных станций в каждом поддиапазоне текущего диапазона.

## Сохранение и вызов радиостанций

На передней панели и на ПДУ есть 6 кнопок с цифрами, с помощью которых можно сохранять и переключать радиостанции в каждом диапазоне. Выберите нужную радиостанцию, затем нажмите и удерживайте кнопку с цифрой. Станция будет сохранена в памяти устройства под этим номером. Для вызова сохраненной станции нажмите соответствующую кнопку с цифрой.

## Операции с USB/SD картами памяти

Для включения режима воспроизведения USB накопителей или SD карт памяти нажмите кнопку MODE и выберите нужный режим. После выбора режима выберите режим воспроизведения мультимедийного контента. Для навигации по режимам мультимедиа используйте кнопки ВВЕРХ/ВНИЗ. Для выбора режима нажмите кнопку ПОДТВЕРЖДЕНИЯ.

## Информация по USB/SD

USB поддержка формата USB 2.0. Емкость носителей до 16 Гб. Устройством поддерживаются носители с файловой системой FAT-32

## Информация об ID3 тегах:

Если mp3-файл содержит информацию ID3 в совместимом формате на русском или английском языках, такая информация будет отображаться на дисплее при воспроизведении трека. ID3 информация может включать в себя данные о файле, папке, музыке, альбоме и исполнителе.

## Выбор файла.

Нажмите на кнопку NEXT или PREV, чтобы выбрать следующий или предыдущий файл. Нажмите и удерживайте эту кнопку, чтобы начать ускоренное воспроизведение трека вперед или назад; отпустите кнопку для возврата к нормальному воспроизведению.

## Пауза

Нажмите кнопку PAUSE для постановки воспроизведения на паузу; нажмите кнопку еще раз для возобновления воспроизведения.

## Сканирование всех треков

Во время воспроизведения нажмите кнопку INT, чтобы началось проигрывание первых нескольких секунд каждого трека. Нажмите еще раз для возвращения в нормальный режим воспроизведения.

## Повтор

Нажмите кнопку RPT для активации режима повтора воспроизведения текущего медиафайла. Нажмите кнопку еще раз для возвращения в нормальный режим воспроизведения.

## Воспроизведение в произвольном порядке

Нажмите кнопку RDM для активации режима воспроизведения файлов в случайном порядке. Для возвращения к нормальному режиму воспроизведения нажмите кнопку RDM еще раз.



## 6 Неисправности

Ниже приводится таблица, в которой описаны простые проверки, способные помочь вам устранить большую часть проблем, которые могут возникнуть при использовании данного устройства. Если нижеуказанные меры не помогли, обратитесь в ближайший авторизованный сервисный центр.

### Чистка корпуса устройства

Протирайте поверхности устройства мягкой тканью. Не мочите корпус. Если корпус очень загрязнен используйте ткань, слегка смоченную мыльным раствором, и затем вытрите корпус сухой тканью.

Неисправность	Причина	Решение
Нет напряжения питания	Неправильно подключены провода	Выполните подсоединение электропроводки правильно
	Зажигание машины не включено	Если источник питания подключен надлежащим образом к выключателю машины; установите ключ зажигания в положение «АСС».
Нет звука	Предохранитель сгорел	Замените предохранитель
	Громкость звука установлена на минимум	Отрегулируйте громкость звука до необходимого уровня
	Неправильно подсоединены провода	Выполните подключение электропроводки правильно.
Радиоприемник не работает	Кабель антенны не подключен к устройству.	Подключите к устройству кабель антенны.
Не работает автонастройка радиостанций	Радиостанции имеют слишком слабый сигнал.	Подключите к устройству более мощную антенны. Настройте радиостанции вручную.

## 7 Технические характеристики

TFT дисплей

Поддержка форматов: видео - MPEG1/MPEG2/MPEG4/DIVX/RMVB/H.264  
аудио - MP3/WMA/OGG/FLAV/APE/AAC  
фото - JPEG/BMP/GIF/PNG

Поддержка устройств: USB/SD/MMC до 16Gb

Номинальная выходная мощность: 4x60W

Подсветка кнопок

Напряжение питания 12V

Уважаемые покупатели!

Обратите внимание, что технические характеристики, дизайн и алгоритмы работы устройства могут быть изменены без предварительного уведомления! Все иллюстрации, приведенные в данной инструкции, являются схематическими изображениями объектов и могут отличаться от их реального внешнего вида.

Производитель устанавливает срок службы изделия 3 года.



### Производитель:

East Kit Electronics (Shanghai) Co., Ltd., Китай,  
№.2618 GUDAI RD. SHANGHAI 201100, CHINA

Компания Ист Кит Электроникс(Шанхай), Китай,  
Шанхай, 201100, пр. Гудай № 2618.

Сделано в Китае



Для уточнения адреса и телефона сервисного центра в вашем городе звоните по телефону информационного центра Rolsen Electronics **8-800-200-5601** (звонок по России бесплатный).

Подробную информацию о **сервисных центрах** можно найти на официальном сайте компании **[www.rolsen.ru](http://www.rolsen.ru)**.



■ (Утилизация отходов производства электрического и электронного оборудования)  
Символ зачеркнутой мусорной корзины говорит о том, что после завершения срока эксплуатации данное изделие нельзя выбрасывать вместе с обычным хозяйственным мусором. Для предотвращения вреда окружающей среде и здоровью людей от неконтролируемой ликвидации отходов, не выбрасывайте данное изделие вместе с обычным мусором и утилизируйте его с ответственностью, необходимой для повторного использования материальных ресурсов. Частным лицам для получения информации о правилах утилизации на их территории необходимо связаться с отделом утилизации отходов местного органа управления.